

DACIA SPRING

100% ELEKTRICKÁ



PŘIPRAVENA NA ŽIVOT

Nová Dacia Spring 100% elektrická je díky svému novému modernímu, robustnímu designu a prostornému, promyšlenému interiéru ještě přívětivější, výraznější a propojenější. Je navržena pro skutečný život a má vše, co je třeba, aby si vás získala.



**DOJEZD
225 KM⁽¹⁾**

**OBJEM
ZAVAZADLOVÉHO
PROSTORU:
308 LITRŮ⁽²⁾**

**MULTIMEDIÁLNÍ
SYSTÉM MEDIA
NAV LIVE**

**UPEVNŮVACÍ SYSTÉM
YOUCLIP**

**RYCHLONABÍJEČKA
DC AŽ 30 kW⁽³⁾**

(1) Kombinovaný cyklus WLTP. (2) 288 dm³ (norma VDA). (3) Na přání u verzí s výkonem 65 k.

INTERAKTIVNÍ MENU

01. DESIGN

02. POTĚŠENÍ Z JÍZDY

03. KONTEKTIVITA

04. PROSTORNOST

**05. ASISTENČNÍ SYSTÉMY
ŘIDIČE**

06. PRO PROFESIONÁLY

**07. VYBAVENÍ
A PŘÍSLUŠENSTVÍ**

PROMYŠLENÝ, PŘEPRACOVANÝ, NEODOLATELNÝ

Odvážný elektromobil Dacia Spring prošel přeměnou exteriéru a interiéru. Je robustnější a stylovější, jeho vzhled kompaktního SUV vyniká a prosazuje se z každého úhlu díky zvýšené světlé výšce, zesíleným ochranám blatníků, masce chladiče a novým 15" kolům.



Charakteristický světelný podpis ve tvaru písmene Y dodává energii nové přední části vozu, která je stejně tak připravena na jízdu městem jako na toulky přírodou.



Přední nárazník s motivy inspirovanými městem



LED světlomety s podpisem ve tvaru písmene Y



Boční lišty

NOVÝ VZHLED INTERIÉRU

Design interiéru byl zcela přepracován s důrazem na ergonomii, estetiku a kvalitu. Barevné prvky a podsvícené piktogramy na ovládacích prvcích dodávají vozu na modernosti.



Multimediální systém se skládá z 10,1" multimediálního displeje a nového 7" digitálního přístrojového štítu, na kterém se zobrazují veškeré informace o vozidle. Nový volič jízdních režimů, nový výškově nastavitelný volant, přepracované čalounění – pečlivá pozornost věnovaná detailům pro ještě výraznější styl.



Nový volič jízdních režimů e-shifter

PLYNUĽOST A DYNAMIČNOST

Tichá, plynulá a pohotová. Elektromobilita je s vozem Nová Dacia Spring na dosah každému. S možností výběru motoru o výkonu 45 koní nebo 65 koní si můžete vybrat ten, který vám vyhovuje nejlépe.



Pokud jde o výkon, ujeďte více než 225 km v kombinovaném cyklu nebo více než 305 km v městském cyklu bez nutnosti dobíjení a pokud potřebujete, dobijte baterii z 20 % na 80 % za 45 minut pomocí rychlonabíječky*. „Režim B“ – nový režim rekuperačního brzdění – rekuperuje energii při brzdění a usnadňuje jízdu. Můžete také využít technologii obousměrného nabíjení V2L (Vehicle to Load) a připojit k Nové Dacia Spring svá oblíbená elektronická zařízení.



Obousměrné nabíjení V2L

* Combo DC 30 kW na přání u verzí Expression a Extreme (65 k).

[KONFIGUROVAT](#)

[MENU](#) ^

JEŠTĚ VÍCE PŘIPOJENÁ

Nový multimediální systém Media Nav Live vám zpříjemní každodenní jízdu. Na velkém 10,1" dotykovém displeji máte k dispozici navigaci s aktuálními mapovými podklady a dopravními informacemi v reálném čase (v ceně po dobu 8 let). A abyste si usnadnili cestování ještě víc, využijte bezdrátové zrcadlení chytrého telefonu (Android Auto™ nebo Apple CarPlay™). A konečně mějte přehled o všech jízdních vlastnostech a spotřebě paliva na novém 7" digitálním přístrojovém štítu.



Objevte praktické připojené služby, díky kterým si můžete naplánovat nabíjení nebo předehrát vůz na dálku – to vše prostřednictvím svého chytrého telefonu.



Vždy aktuální mapové podklady a dopravní informace v reálném čase

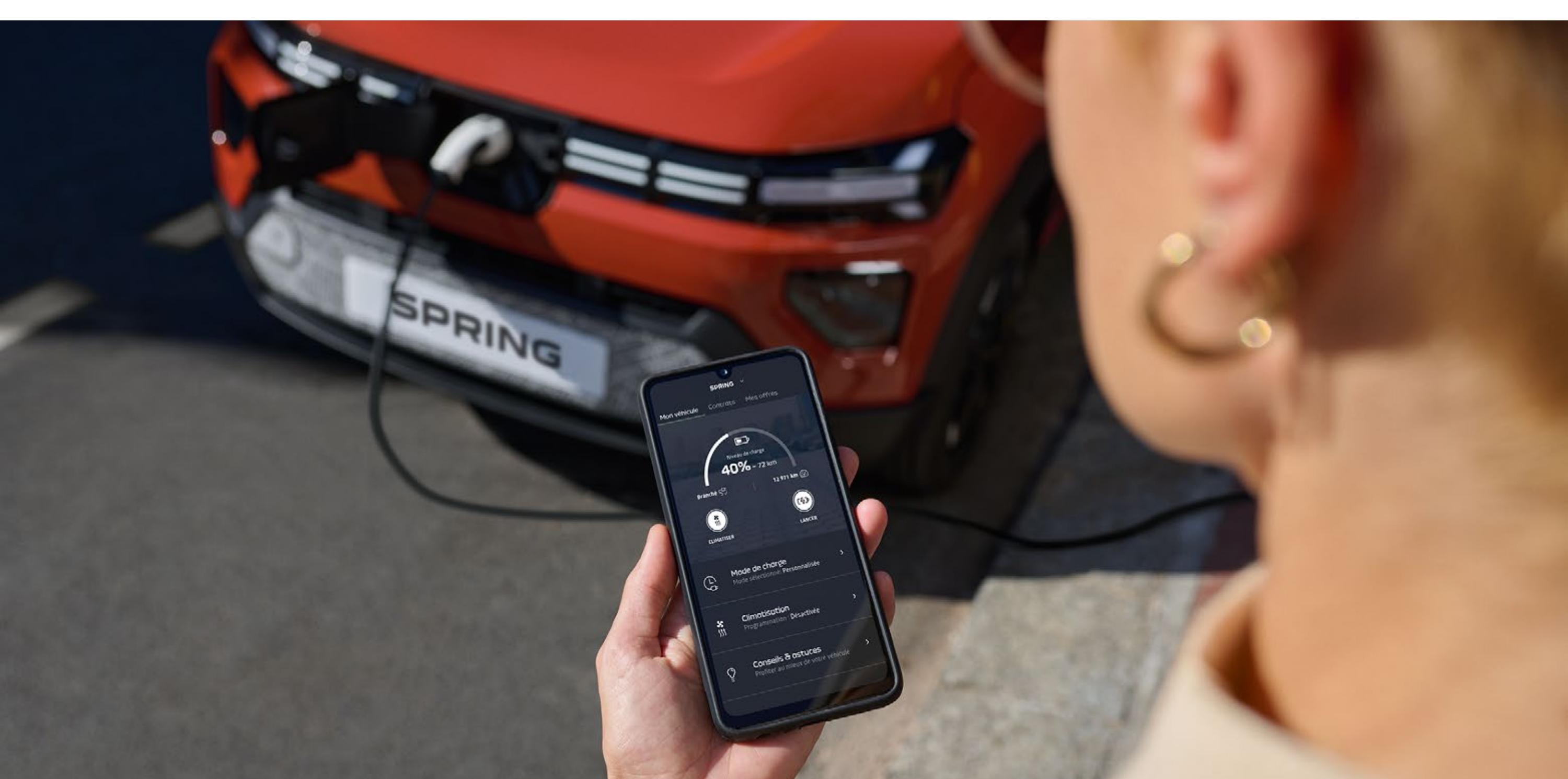

Aplikace MY Dacia

* K dispozici v závislosti na zemi u verzí s 10,1" centrálním displejem. Android Auto™ je ochranná známka společnosti Google Inc. Apple CarPlay™ je ochranná známka společnosti Apple Inc.

KONFIGUROVAT

MENU ^

KOMPAKTNÍ A PROSTORNÁ

Nová Dacia Spring nabízí 4 pohodlná sedadla. Metodicky navržený interiér se může pochlubit velkým množstvím odkládacích prostor pro vaše osobní věci – máte k dispozici až 32,7 litru úložného prostoru.

A pro ještě více možností je k dispozici široká nabídka příslušenství, včetně držáků na nápoje a chytré přední schránky pod kapotou, která poskytuje dalších 35 litrů užitečného objemu.



Díky nejlepšímu úložnému prostoru ve své třídě, rekordnímu zavazadlovému prostoru o objemu 308 litrů a víceúčelovému upevňovacímu systému YouClip vám dokáže Nový Spring usnadnit každodenní život.



Upevňovací systém YouClip



Přídavný úložný prostor pod kapotou o objemu 35 litrů



Rekordní objem zavazadlového prostoru 308 litrů

[KONFIGUROVAT](#)

[MENU](#) ^

JEZDĚTE ZCELA BEZPEČNĚ

Model Dacia Spring je vybaven novými asistenčními systémy, které ještě více usnadňují a zvyšují bezpečnost jízdy. Pomocí tlačítka My Safety můžete některé z těchto asistentů kdykoli ovládat. Se značkou Dacia můžete řídit s naprostým klidem.

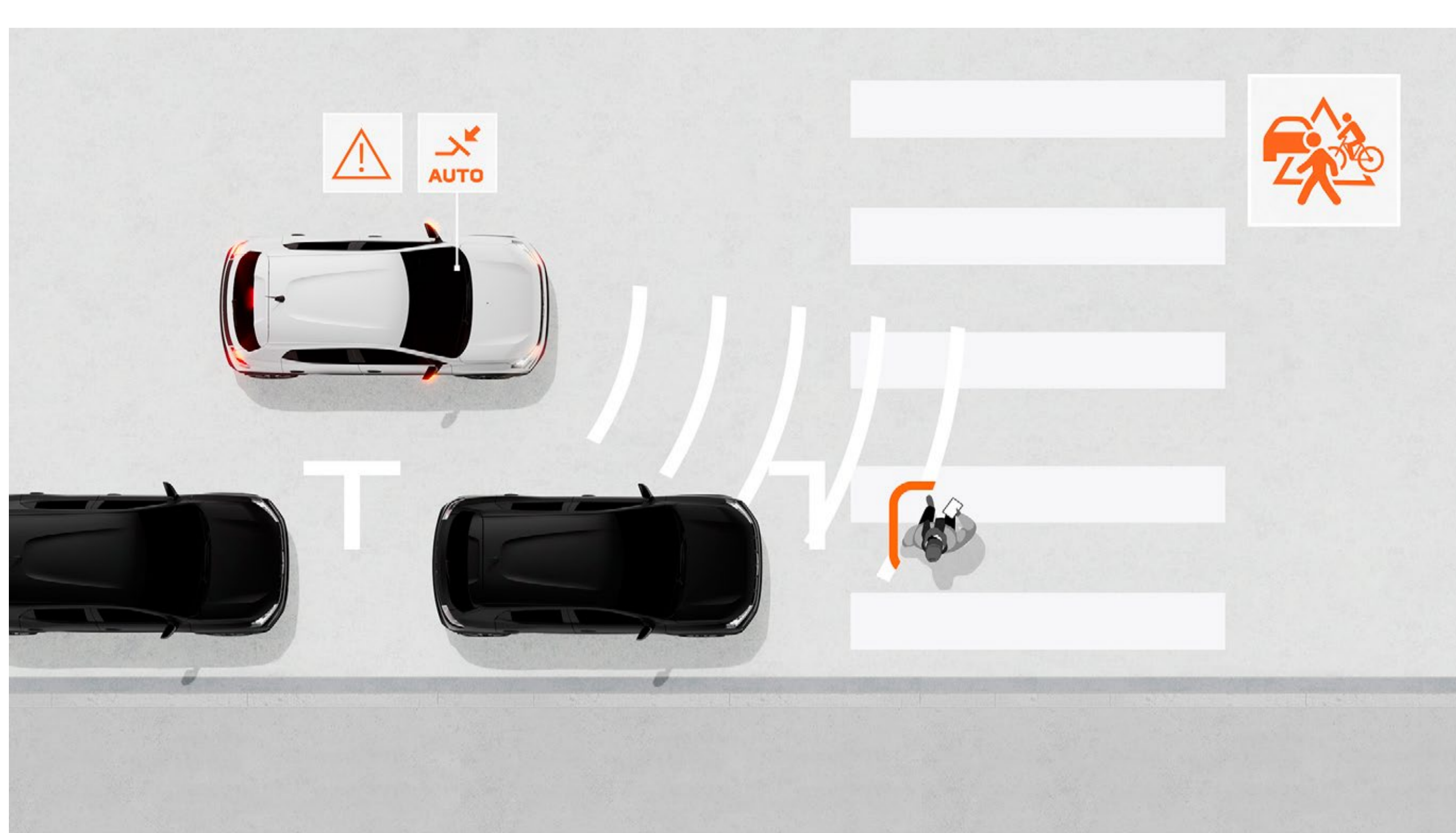

AUTOMATICKÉ NOUZOVÉ BRZDĚNÍ (AEBS) S DETEKČÍ CHODCŮ A CYKLISTŮ

Tento systém zabráňuje riziku čelního střetu s jinými vozidly, chodci nebo cyklisty v přímém směru nebo na křižovatkách. Upozorní řidiče a v případě potřeby automaticky zabrzdí vozidlo.

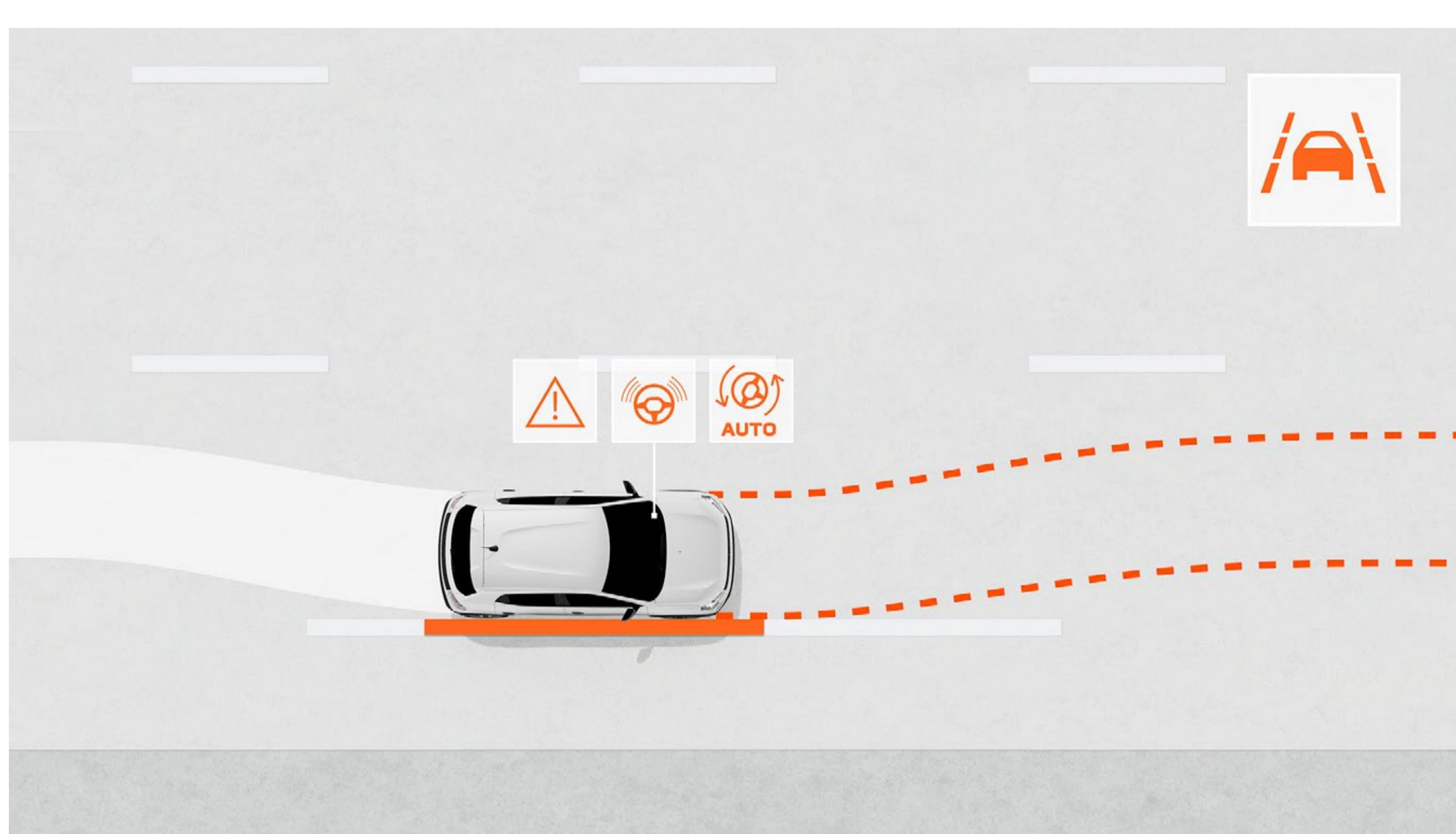

ASISTENT PRO UDRŽOVÁNÍ V JÍZDNÍM PRUHU

Tento asistent sleduje trajektorii vozidla v jízdním pruhu a v případě potřeby ji koriguje automatickou úpravou řízení.

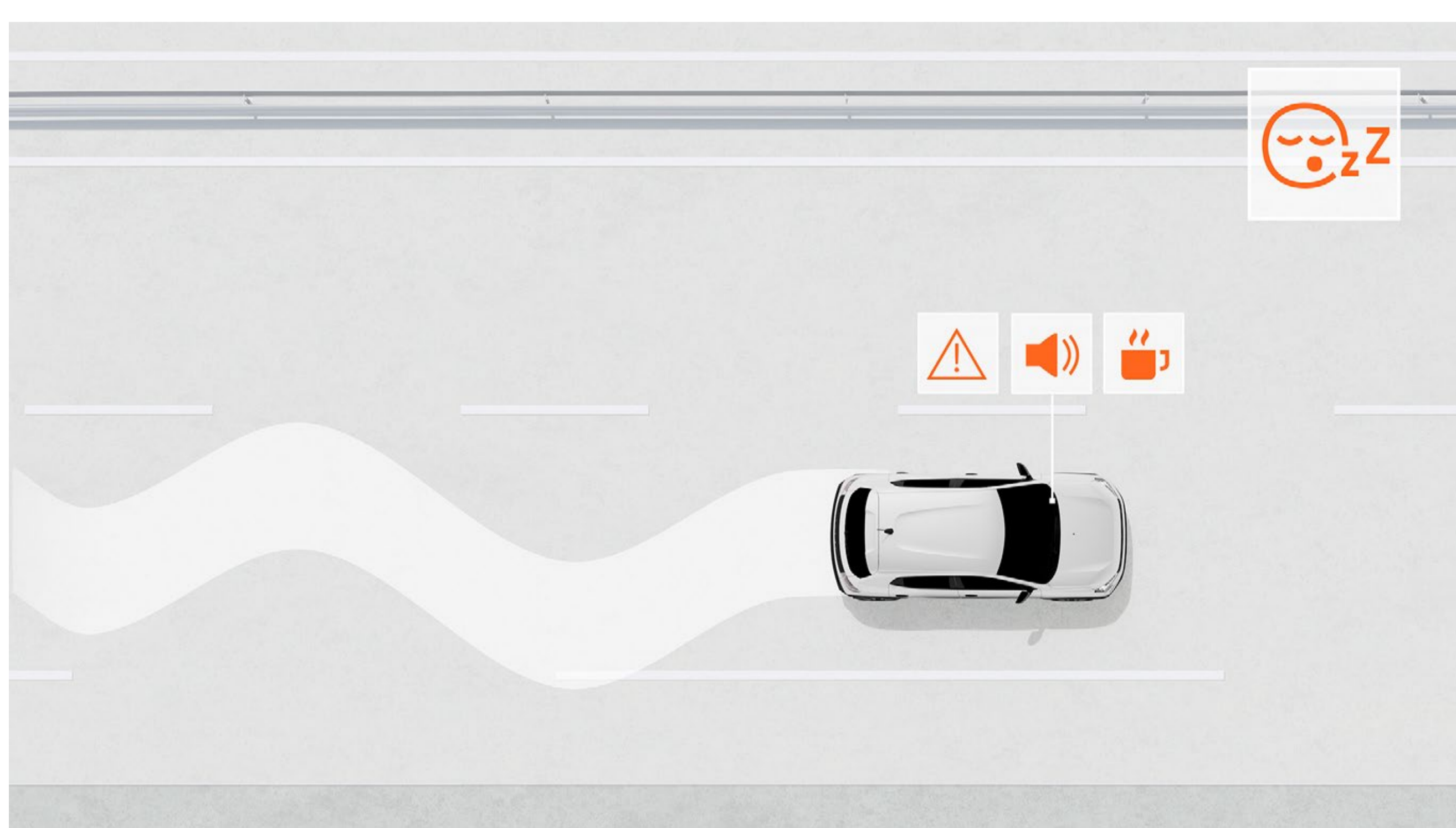

SYSTÉM SLEDOVÁNÍ ÚNAVY ŘIDIČE

Tento asistenční systém varuje řidiče v případě, že zjistí únavu, a vyzývá ho, aby si udělal přestávku.

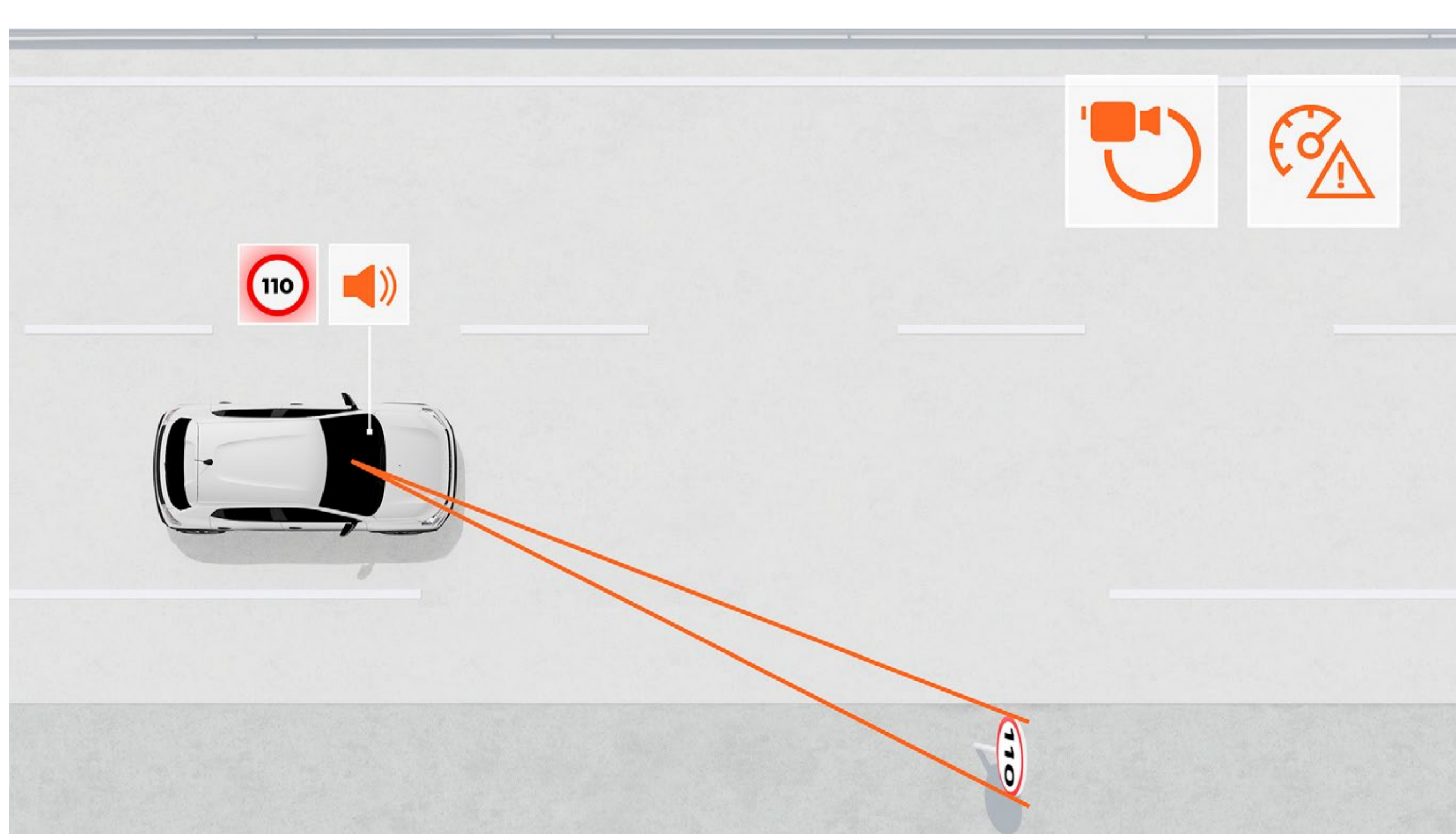

ROZPOZNÁVÁNÍ DOPRAVNÍCH ZNAČEK S UPOZORNĚNÍM NA PŘEKROČENÍ RYCHLOSTI

Tento systém v reálném čase ukazuje maximální rychlost a varuje řidiče při překročení povolené rychlosti pomocí vizuálních a zvukových signálů (lze deaktivovat).

VERZE PRO PROFESIONÁLY

Dacia Spring Cargo 100% elektrická je užitková verze pro profesionály, kteří chtějí jednoduchost, spolehlivost a robustnost v každém ohledu.

Vyniká svou praktičností: vepředu máte k dispozici 2 sedadla, celá zadní část je určena pro obchodní aktivity a přepravu zboží. V interiéru dále oceníte ochranu prahů dveří a nákladového prostoru, 4 upevňovací úchyty a oddělovací přepážku nákladového prostoru. V základní výbavě nechybí např. multimediální systém Media Nav Live s 10,1" dotykovým displejem, Bluetooth®, 2 zásuvky USB. Vnější části vozu dominují kliky a zpětná zrcátka v černé barvě.



DOJEZD
229 km⁽¹⁾

UŽITEČNÉ ZATÍŽENÍ AŽ
382 kg

OBJEM
NÁKLADOVÉHO
PROSTORU: 1 085 l

ODOLNÉ MATERIÁLY
PRO PŘEPRAVU ZBOŽÍ

(1) v kombinovaném cyklu WLTP

KONFIGUROVAT

MENU ^

OBJEVIT VYBAVENÍ

BARVY LAKU KAROSERIE

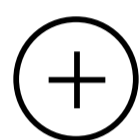

STUPNĚ VÝBAVY

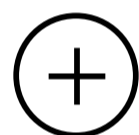

PŘÍSLUŠENSTVÍ

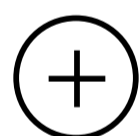

MOTORIZACE



ROZMĚRY

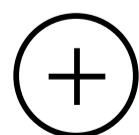

07. BARVY LAKU KAROSERIE

				
ČERVENÁ BRICK	ŠEDÁ LIGHTNING	ZELENÁ DUSTY	MODRÁ SLATE	BÍLÁ KAOLIN



ČERVENÁ BRICK⁽¹⁾



ŠEDÁ LIGHTNING⁽²⁾



ZELENÁ DUSTY⁽¹⁾



MODRÁ SLATE⁽¹⁾



BÍLÁ KAOLIN⁽¹⁾

(1) Nemetický lak. (2) Metalický lak.
Fotografie nejsou smluvně závazné.

STÁHNOUT APLIKACI DACIA AR

07. STUPNĚ VÝBAVY

ESSENTIAL

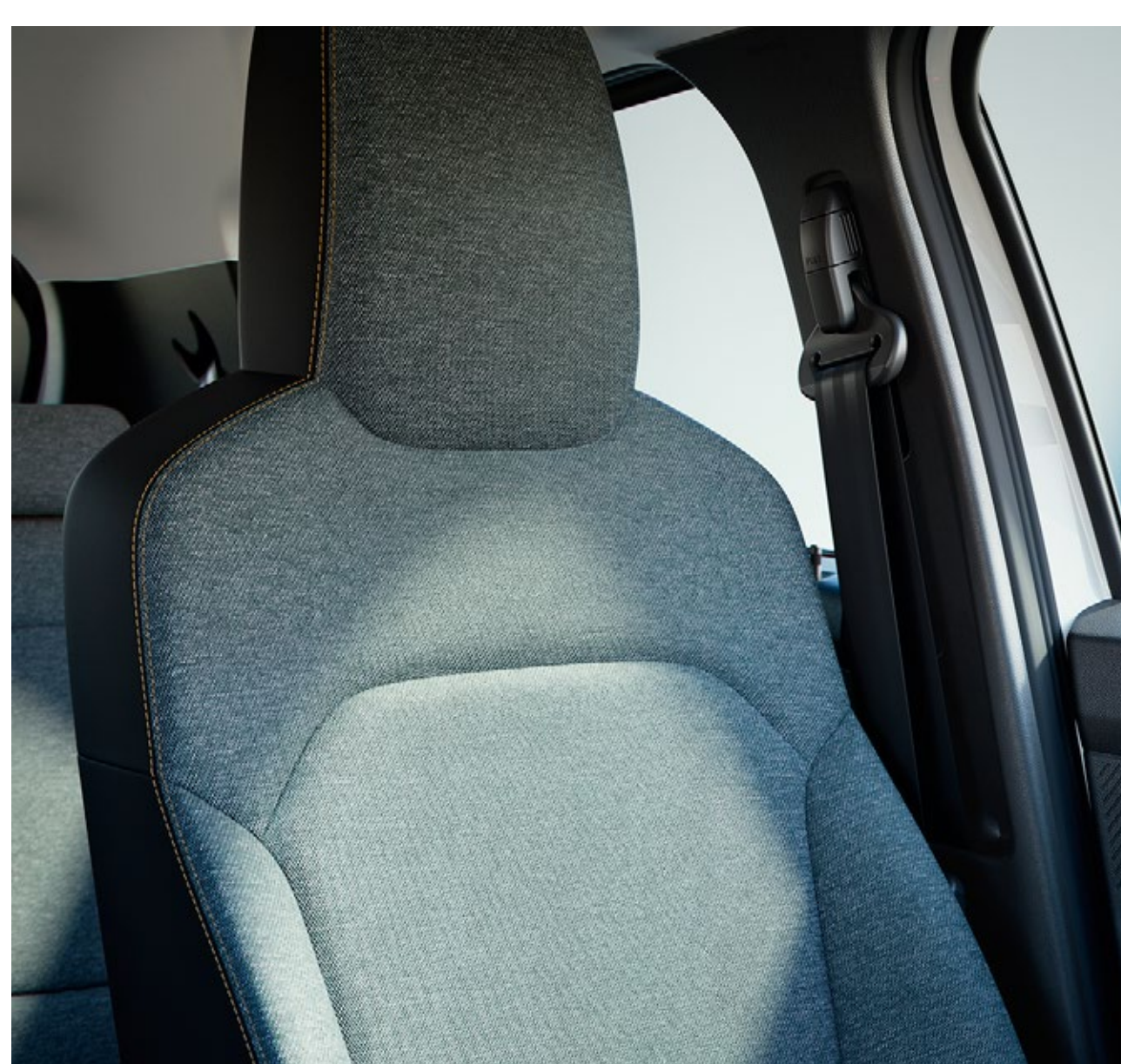

HLAVNÍ PRVKY STANDARDNÍ VÝBAVY

DESIGN EXTERIÉRU

- LED denní světla
- Zadní světla se světelným podpisem ve tvaru písmene Y
- Vnější zpětná zrcátka s integrovanými ukazateli směru jízdy, černá (nelakovaná)
- Vnější kliky dveří, v černé barvě
- Ocelová kola 14" celoplošné kryty LEA

DESIGN INTERIÉRU

- Látkové čalounění ve stylu denim
- Vnitřní kliky dveří, černé

AKTIVNÍ A PASIVNÍ BEZPEČNOST

- ABS (protiblokovací systém brzd) a EBA (asistent nouzového brzdění)
- Aktivní systém nouzového brzdění (AEBS)
- ESP (elektronická kontrola stability) + HSA (asistent rozjezdu do kopce)
- Systém kontroly únavy řidiče
- Tlačítko My Safety
- Příprava na instalaci alkoholtestru
- Systém kontroly tlaku v pneumatikách
- Režim ECO
- Upevňovací body ISOFIX pro dětské sedačky na obou bočních zadních sedadlech
- Sada pro opravu pneumatik
- Automatické zamykání dveří
- Čelní airbag řidiče/spolujezdce
- Boční a hlavové airbagy
- Omezovač rychlosti / tempomat
- Automatické rozsvícení světlometů

- Systém nouzového volání (E-CALL)
- Systém rozpoznávání dopravních značek s varováním při překročení povolené rychlosti

KOMFORT

- Zadní parkovací senzory
- Rekuperační brzdění
- Centrální zamykání
- Elektrický posilovač řízení
- Manuálně nastavitelná zpětná zrcátka
- Elektrické ovládání předních oken
- 1/1 sklopná zadní lavice
- Vyhřívané zadní sklo / stěrač zadního skla

MULTIMÉDIA

- Media Control – digitální rádio s ovládáním na volantu, displej rádia integrovaný do palubního počítače, držák chytrého telefonu integrovaný do palubní desky, 2 přední reproduktory, Bluetooth® + aplikace Dacia Media Control pro chytré telefony

NABÍJENÍ

- Palubní nabíječka (AC) až 6,6 kW
- Nabíjecí kabel pro nabíjení z Wallboxu a veřejného nabíjení (typ 2/typ 2 6,6 kW)

VOLITELNÁ VÝBAVA

- Nabíjecí kabel typu 2 (pro použití v domácím nástěnném wallboxu nebo veřejné nabíjecí stanici)

EXPRESSION



HLAVNÍ PRVKY STANDARDNÍ VÝBAVY EXPRESSION = ESSENTIAL+

DESIGN EXTERIÉRU

- Boční polepy
- Vnější kliky dveří v barvě karoserie
- Ocelová kola 15" s okrasnými kryty RESIA (verze Electric 65)

DESIGN INTERIÉRU

- Dvoubarevné látkové čalounění s logem Dacia
- Ocelově šedé vnitřní kliky dveří

KOMFORT

- Manuální klimatizace

VOLITELNÁ VÝBAVA

- Paket TECHNO (Media Nav Live, Zadní parkovací kamera, 2. výstup USB-C)*
- Rychlonabíječka DC (až 30 kW) (verze Electric 65)

* dostupné v jazykových verzích: CHI, DAN, GER, ENG, SPA, FRE, ITA, JAP, NOR, DUT, POL, POR, RUM, RUS, SWE, TUR, UKR, VIE (CZE a SLO bude dostupná do konce roku 2024).

EXTREME



HLAVNÍ PRVKY STANDARDNÍ VÝBAVY EXTREME = EXPRESSION+

DESIGN EXTERIÉRU

- Vnější zpětná zrcátka v měděné barvě
- Ocelová kola 15" s okrasnými kryty DANUBE
- Polepy s nápisem Spring na C-sloupku
- Dekorativní polepy na předním a zadním nárazníku

DESIGN INTERIÉRU

- Látkové čalounění v kombinaci s ekokůží
- Přední gumové koberce a prahy dveří s topografickými vzory
- Dekorativní prvky v měděné barvě na bočních výdeších klimatizace

KOMFORT

- Obousměrná zásuvka V2L (Vehicle to Load)
- Zadní parkovací kamera
- Elektricky nastavitelná vnější zpětná zrcátka
- Elektrické ovládání zadních oken

MULTIMÉDIA

- Multimediální systém Media Nav Live – 10" palcový dotykový displej, satelitní navigace online zdarma po dobu 8 let, digitální rádio s ovládáním na volantu, 2 přední reproduktory, Bluetooth®, zrcadlení telefonu*
- 2. výstup USB-C

KONEKTIVITA**

- Programování palubního a dálkového nabíjení pomocí aplikace MY Dacia, která rovněž umožňuje:
 - lokalizaci vozidla
 - znát stav nabití
 - naplánovat nabíjení
 - dálkově zapnout klimatizaci nebo vytápění (předem nastavené ve vozidle)

VOLITELNÁ VÝBAVA

- Rychlonabíječka DC (až 30 kW) (verze Electric 65)
- Zadní parkovací senzory

* dostupné v jazykových verzích: CHI, DAN, GER, ENG, SPA, FRE, ITA, JAP, NOR, DUT, POL, POR, RUM, RUS, SWE, TUR, UKR, VIE (CZE a SLO bude dostupná do konce roku 2024).

** v závislosti na zemi.

KONFIGUROVAT

MENU ^

CARGO



HLAVNÍ PRVKY STANDARDNÍ VÝBAVY

DESIGN EXTERIÉRU

- LED denní světla
- Světelný senzor
- Vnější zpětná zrcátka, černá
- Vnější kliky dveří v černé barvě
- Ocelová kola 14" celoplošné kryty LEA

DESIGN INTERIÉRU

- Čalounění látka
- Vnitřní kliky dveří, v černé barvě

AKTIVNÍ A PASIVNÍ BEZPEČNOST

- ABS (protiblokovací systém brzd) a EBA (asistent nouzového brzdění)
- Elektronická kontrola stability (ESC) s asistentem rozjezdu do kopce (HSA)
- Automatické nouzové brzdění s detekcí chodců/cyklistů
- Systém nouzového volání (E-call)
- Tlačítko My Safety
- Příprava na instalaci alkoholtestru
- Systém rozpoznávání dopravních značek s varováním při překročení povolené rychlosti
- Varování při opuštění jízdního pruhu
- Asistent pro udržování v jízdním pruhu
- Systém kontroly únavy řidiče
- Rescue Code®
- Čelní airbag řidiče/spolujezdce
- Boční a hlavové airbagy
- Kontrola tlaku v pneumatikách
- Omezovač rychlosti / tempomat
- Automatické rozsvícení světlometů

KOMFORT

- Přední a zadní parkovací senzory
- Zadní parkovací kamera
- Rekuperační brzdění
- Dálkové centrální zamykání

- Posilovač řízení
- Manuálně nastavitelná vnější zpětná zrcátka
- Elektrické ovládání předních oken
- Vyhřívané zadní sklo / stěrač zadního skla

MULTIMÉDIA

- Multimediální systém Media Nav Live – 10" dotykový displej, satelitní navigace online zdarma po dobu 8 let, digitální rádio s ovládáním na volantu, 2 přední reproduktory, Bluetooth®, bezdrátové zrcadlení chytrého telefonu*

SPECIÁLNÍ VÝBAVA VERZE CARGO

- 2 přední sedadla
- Dělicí přepážka nákladového prostoru
- 4 upevňovací úchyty v nákladovém prostoru
- Ochrana prahu dveří a zavazadlového prostoru
- Ocelová kola 14" celoplošné kryty LEA
- Barva laku karoserie: bílá Kaolin

NABÍJENÍ

- Palubní nabíječka (AC) až 6,6 kW
- Nabíjecí kabel Flexicharger 2,3 kW pro domácí nabíjení (230 V)
- Nabíjecí kabel pro nabíjení z Wallboxu a veřejného nabíjení (typ 2/typ 2 6,6 kW)
- Rychlonabíjení DC (až 30 kW)

VOLITELNÁ VÝBAVA

- Obousměrný nabíjecí adaptér (V2L) – Vehicle to load

* dostupné v jazykových verzích: CHI, DAN, GER, ENG, SPA, FRE, ITA, JAP, NOR, DUT, POL, POR, RUM, RUS, SWE, TUR, UKR, VIE (CZE a SLO bude dostupná do konce roku 2024)

KONFIGUROVAT

MENU ^

07. PŘÍSLUŠENSTVÍ



DESIGNOVÉ STŘEŠNÍ TYČE

Dopřejte si dobrodružný styl s těmito dvěma ozdobnými střešními lištami, které lze namontovat podélně bez nutnosti vrtání do karoserie.



PŘEDNÍ ZAVAZADLOVÝ PROSTOR

Využijte prostor pod kapotou motoru na maximum díky této na míru vyrobené schránce, která vám přidá 35 litrů úložného prostoru. Může sloužit například jako důmyslný prostor pro uložení kabelů. Už žádné kabely povalující se v zavazadlovém prostoru.

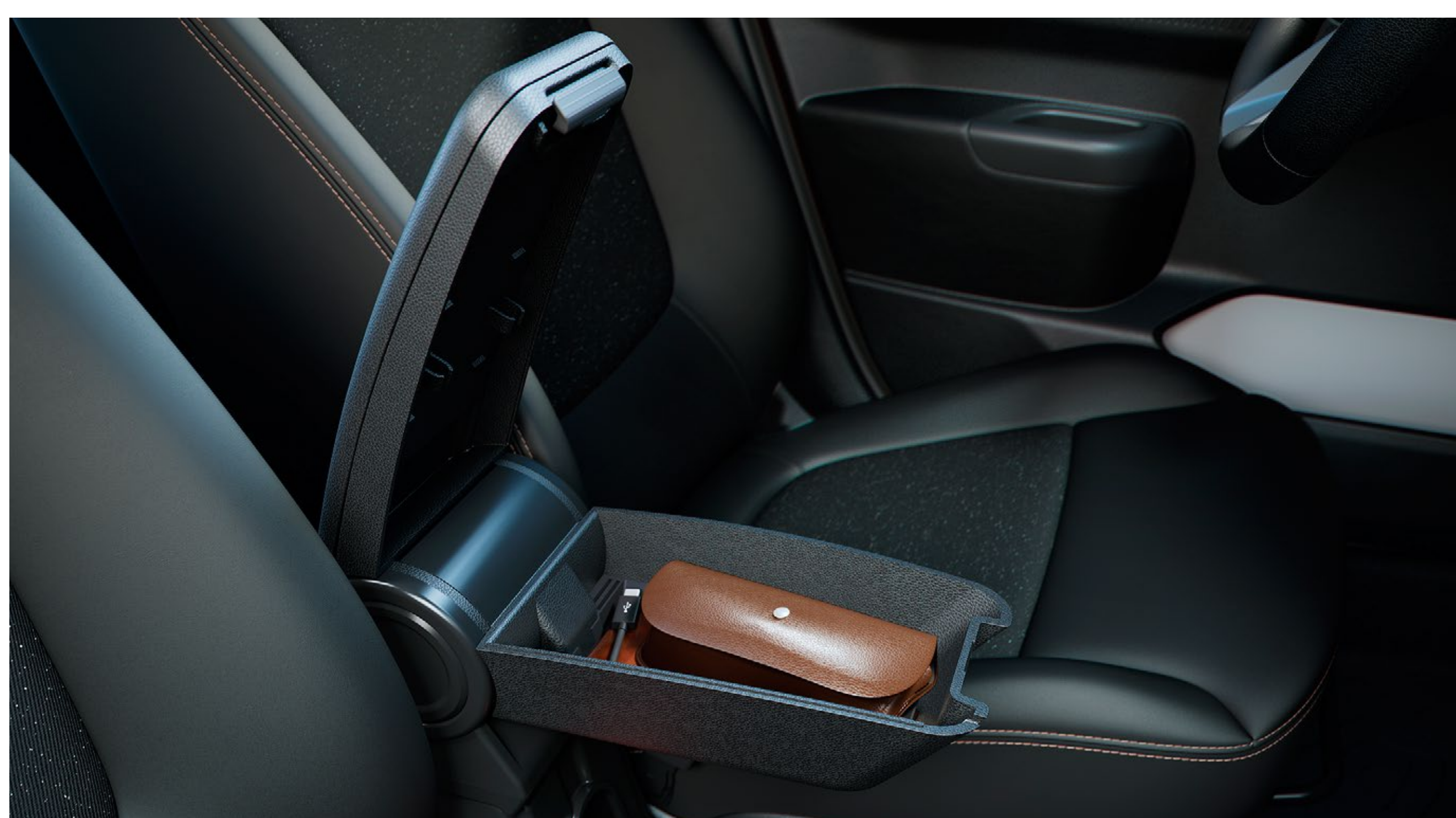

PŘEDNÍ LOKETNÍ OPĚRKA

Zvyšte svůj cestovní komfort díky dalšímu úložnému prostoru. Uložte si drobné osobní věci a mějte je přitom na dosah.



DVOJITÉ DNO ZAVAZADLOVÉHO PROSTORU

Zcela integrované do tvaru zavazadlového prostoru a nabízí tři přihrádky, do kterých lze uložit nabíjecí kabely nebo jiné předměty, například bezpečnostní soupravu.



3D DRŽÁK NÁPOJŮ

Ozdobte a uspořádejte si středovou konzoli naším exkluzivním držákem nápojů vyrobeným technologií 3D tisku.

[STÁHNĚTE SI CENÍK PŘÍSLUŠENSTVÍ](#)

07. MOTORIZACE

	Electric 45	Electric 65
MOTOR		
Technologie elektromotoru	Synchronní motor s permanentním magnetem	
Maximální výkon (kW/k) při otáčkách (ot./min)	33 při 2521–8200	48 při 4057–6000
Maximální točivý moment (Nm) při otáčkách (ot./min)	125 při 0–2521	113 při 500–4057
PŘEVODOVKA		
Typ převodovky	Reduktor, jeden převodový stupeň	
BATERIE		
Využitelná kapacita (kWh)	26,8	
Typ baterie	Lithium-ion	
VÝKONY		
Maximální rychlost (km/h)	125	
0-100 km/h (s)	19,1	13,7
0-50 km/h (s)	5,8	3,86
DOJEZD (HOMOLOGOVANÝ DLE WLTP*)		
Městský cyklus WLTP (km)	305	
Kombinovaný cyklus WLTP (km)	225	
SPOTŘEBA*		
Kombinovaný cyklus WLTP (Wh/km)	141	135
Městský cyklus WLTP (Wh/km)	115	115
NABÍJENÍ		
Palubní nabíječka	Jednofázová 2 kW – 7 kW	
Domácí zásuvka 2,3 kW (jednofázová 10 A) (20–100%)	10h 50 min	
Zabezpečená zásuvka Green'up (kabel 16 A v rámci příslušenství) / Wallbox 3,7 kW (jednofázové nabíjení 16 A) (20–100%)	6h 50 min	
Wallbox 7,4 kW (jednofázová 32 A) (20-100%)	4h	
Rychlonabíjení DC 30 kW (20–80%)	-	45 min**
KONTROLA SPOTŘEBY		
Mode ECO	Ano	
PODVOZEK - ŘÍZENÍ A ODPRUŽENÍ		
Typ přední nápravy	Pseudo McPherson	
Typ zadní nápravy	Zadní náprava s deformovatelnou příčkou a vinutými pružinami	
Typ řízení	Elektrický posilovač řízení	
Stopový průměr otáčení (m) (oficiální měření)	9,63	
Počet otáček volantu od dorazu k dorazu	3,36	
BRZDY		
Přední: kotoučové, ventilované Ø (mm)	238	
Zadní: bubnové Ø (mm)	170	
KOLA A PNEUMATIKY		
Rozměry pneumatik	165/70 R14	165/65 R15
Kola (pneumatiky + disky) všechny verze	Disky 14"	Disky 15"
HMOTNOSTI (KG)		
Maximální pohotovostní hmotnost	976	984
Užitečné zatížení	331–381	
Max. povolená celková hmotnost vozidla	1315	

*WLTP (*Worldwide harmonized Light vehicles Test Procedures*): tento nový protokol poskytuje výsledky, které jsou mnohem bližší výsledkům zjištěným při každodenních jízdách než protokol NEDC. Dojezd a spotřeba paliva jsou certifikovány podle standardní regulační metody. Tato metoda je stejná pro všechny výrobce a umožňuje vzájemné porovnávání vozidel. ** Volitelně.

KONFIGUROVAT

MENU 

07. ROZMĚRY

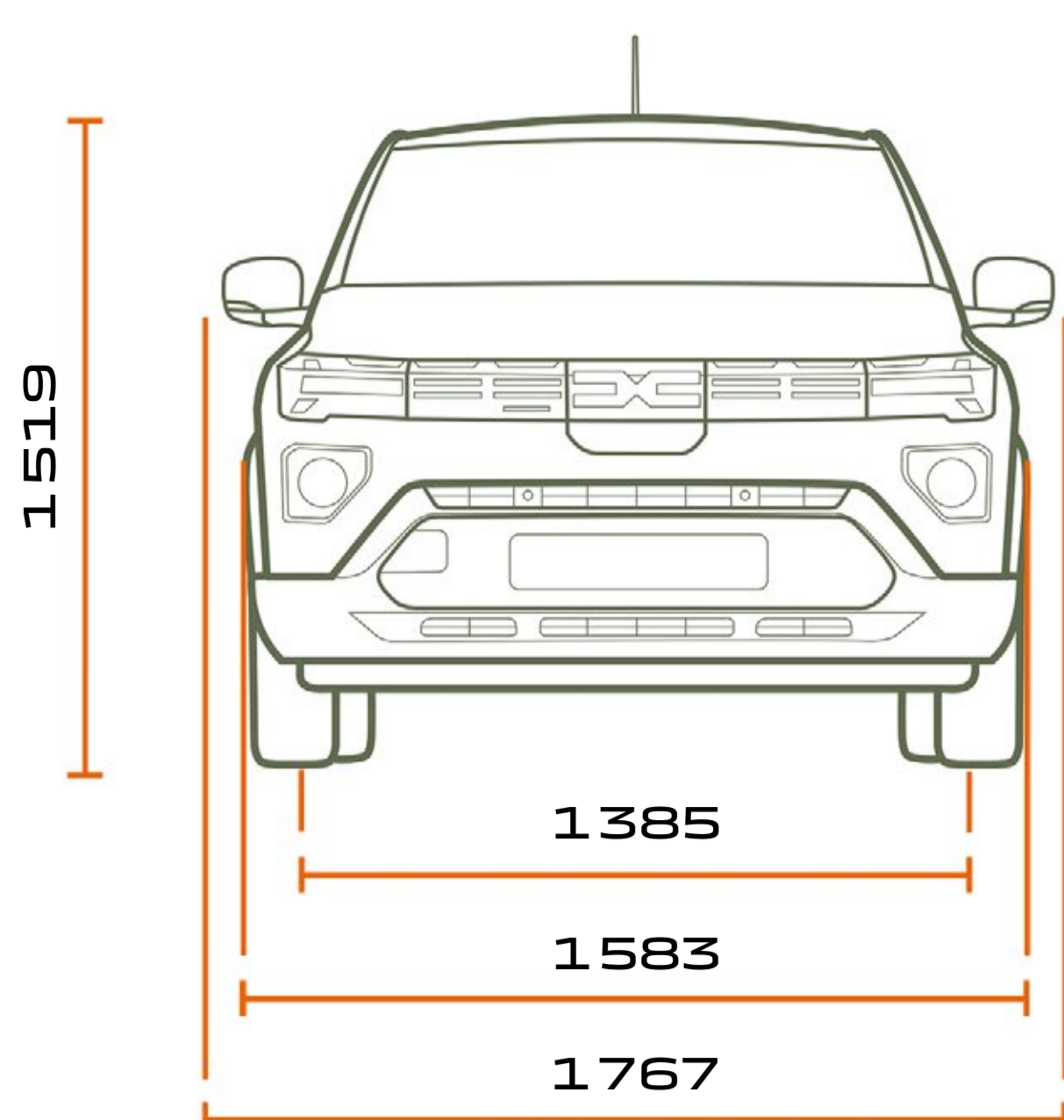

ČELNÍ POHLED

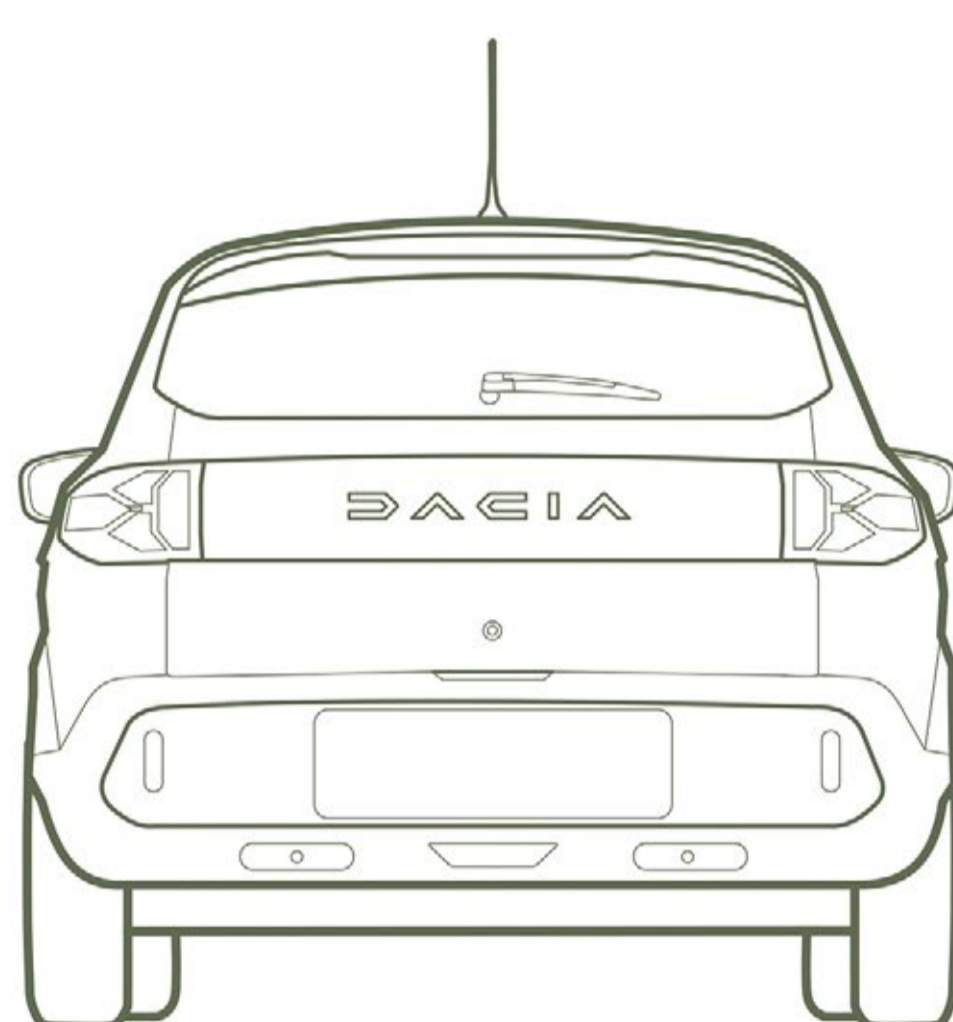

ZADNÍ POHLED

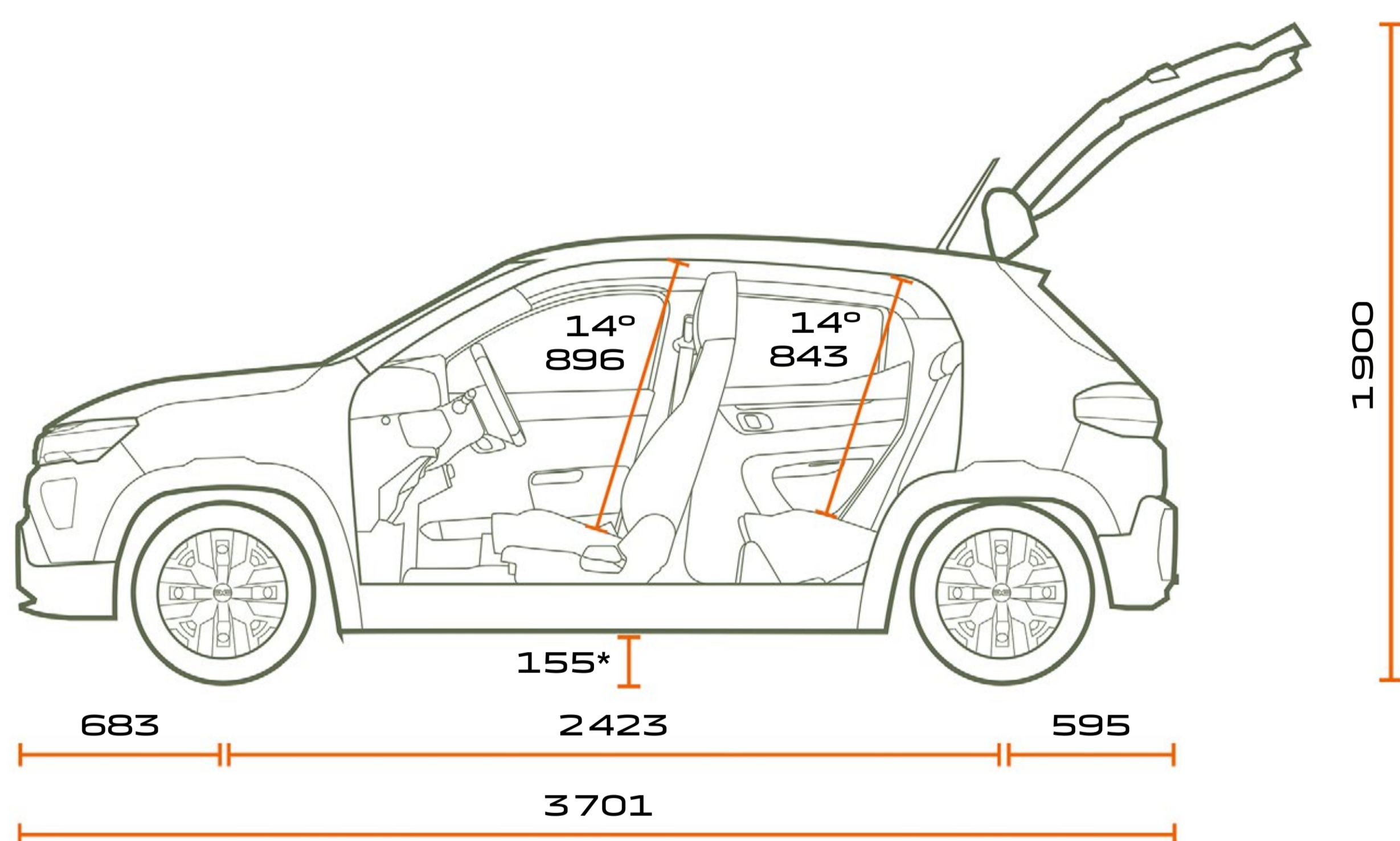

BOČNÍ POHLED

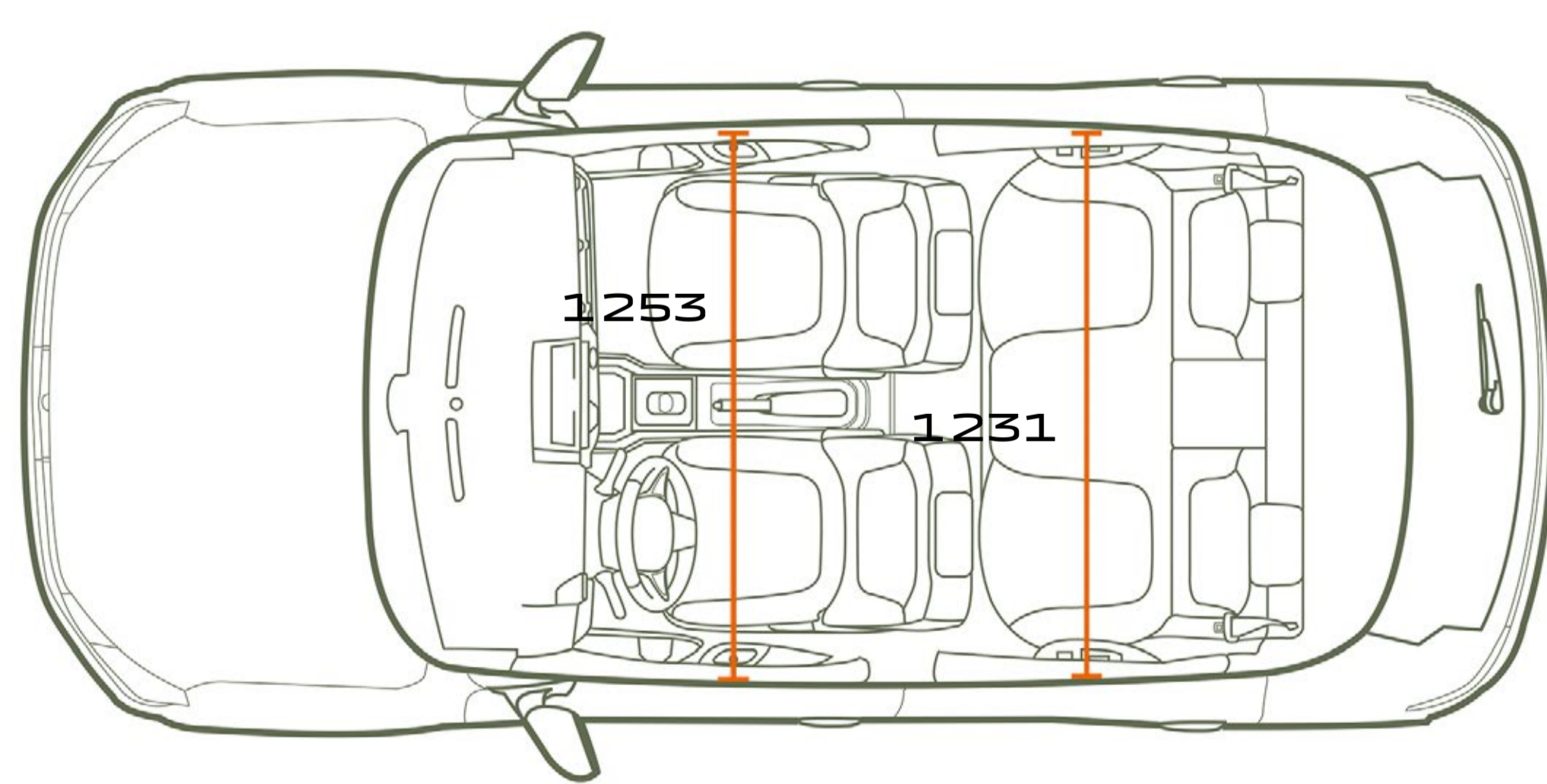

POHLED SHORA

VERZE SPRING

Minimální objem zavazadlového prostoru (ISO 3832 standard)
(v dm³ VDA standard / v litrech)

288/308

Maximální objem zavazadlového prostoru za 1. řadou sedadel, se sklopenou 2. řadou
sedadel (ISO 3832 standard) (v dm³ VDA standard / v litrech)

975/1004

VERZE SPRING CARGO

Objem zavazadlového prostoru (norma ISO 3832) (v dm³ VDA/v litrech)

936 / 1085

Ložná délka (v mm)

1177

Rozměry v mm. * S 15" koly.

KONFIGUROVAT

MENU ^

DACIA



Zajištění přesnosti a aktuálnosti této publikace v době tisku byla věnována maximální pozornost. Tento dokument byl vytvořen na základě předprodukčních modelů a prototypů. V souladu se svými zásadami neustálého zlepšování produktů si společnost Dacia vyhrazuje právo kdykoliv upravit popsané a uvedené specifikace vozidla a příslušenství. Všechny takové úpravy jsou prodejcům Dacia sdělovány v nejkratší možné době. V závislosti na zemi prodeje se mohou verze lišit a určité vybavení nemusí být dostupné (standardně, na přání nebo jako příslušenství). Nejnovější informace vám poskytne zástupce značky Dacia. Z technických důvodů se barvy vytištěné v tomto dokumentu mohou mírně lišit od barev skutečného laku nebo obložení interiéru. Všechna práva vyhrazena. Rozmnožování v jakémkoliv formátu a jakýmkoliv způsobem celé nebo jen části této publikace je zakázáno bez předchozího písemného souhlasu společnosti Dacia.

Dacia doporučuje  **Castrol**

PUBLICIS – AUTORSKÁ PRÁVA K FOTOGRAFIÍM: BAM (BEN & MARTIN), © RENAULT MARKETING 3D-COMMERCE – SRPEN 2024



[KONFIGUROVAT](#)

[NAJÍT DEALERA](#)

[MENU](#) 